

HOFFEN
INSTRUKCJA OBSŁUGI
BEZPRZEWODOWY ODKURZACZ MYJĄCY 3 w 1



Specyfikacja i kolory mogą się nieznacznie różnić od produktu przedstawionego na ilustracjach.

SPIS TREŚCI

1. WPROWADZENIE	2
2. UŻYCIE ZGODNE Z PRZEZNACZENIEM	2
3. DANE TECHNICZNE	3
4. ZASADY BEZPIECZNEGO UŻYTKOWANIA	3
5. OBJAŚNIENIA SYMBOLI	6
6. ZAWARTOŚĆ ZESTAWU	7
7. BUDOWA	9
8. UŻYTKOWANIE	10
9. CZYSZCZENIE I KONSERWACJA	15
10. PROBLEMY	18
11. PRZECHOWYWANIE I TRANSPORT	19
12. GWARANCJA I SERWIS	19
13. DEKLARACJA ZGODNOŚCI Z NORMAMI EUROPEJSKIMI	19
14. PRODUCENT	19

1. WPROWADZENIE

Dziękujemy za wybór naszego produktu. Wierzymy, że jego użytkowanie będzie dla Państwa przyjemnością. Proszę uważnie zapoznać się z instrukcją obsługi przed rozpoczęciem korzystania z produktu, a w szczególności z instrukcją bezpiecznego użytkowania. Prosimy zachować tę instrukcję obsługi, aby móc korzystać z niej w czasie użytkowania produktu.

2. UŻYCIE ZGODNE Z PRZEZNACZENIEM

Urządzenie ma za zadanie utrzymywać podłogę i inne powierzchnie w czystości. Przeznaczony jest do zastosowania w pomieszczeniach w domu, mieszkaniu lub wewnątrz samochodów (odkurzacz ręczny). Pozwala odkurzać podłogi wykonane z twardych, jednolitych materiałów (kafelki, panele, parkiet, linoleum), ale też powierzchni pokrytych cienkimi wykładzinami i dywanami, których włókna są krótkie (poniżej 1 cm długości) i zwarte. Urządzenie nie zastąpi w pełni zwykłego odkurzacza. Nie jest w stanie usunąć wszelkich, w tym trudno dostępnych do odkurzenia zanieczyszczeń. Zadbaj, by podłoga była regularnie oczyszczana z większych lub trudnych do usunięcia zanieczyszczeń. Regularnie korzystaj z urządzenia. Urządzenie nie nadaje się do sprzątania produktów łatwopalnych i mogących uszkodzić części, z których zbudowane jest urządzenie. Urządzenie jest przeznaczone wyłącznie do prywatnego użytku wewnątrz pomieszczeń i wewnątrz samochodów.

3. DANE TECHNICZNE

Urządzenie: Bezprzewodowy odkurzacz myjący 3 w 1

Numer partii: 201904

Pojemność zbiornika na śmieci: 0,5 l

Pojemnik na wodę z detergentem: 0,2 l

Parametry wej. Ładowarki: 100-240V ~ 50/60Hz, 0,45 A

Parametry wyj. Ładowarki: 17,5V  650 mA

Zasilanie urządzenia: 14.4V  5,7A (z akumulatora)

Akumulator: SL-2000 14.4V , 2000 mAh Li-ion

Waga urządzenia bez akcesoriów: 2,95 kg

4. ZASADY BEZPIECZNEGO UŻYTKOWANIA

–BEZPIECZEŃSTWO–

Zapoznaj się uważnie z podanymi tu wskazówkami. Nieprzestrzeganie tych wskazówek może być niebezpieczne lub niezgodne z prawem.

–WAŻNE WSKAZÓWKI DOTYCZĄCE BEZPIECZEŃSTWA–

Urządzenie może być używane przez dzieci powyżej 8 roku życia i osoby z ograniczonymi predyspozycjami mentalnymi lub fizycznymi pod nadzorem opiekuna lub po przekazaniu instrukcji użytkowania urządzenia w sposób bezpieczny, rozumiejąc niebezpieczeństwo, jakie niesie ze sobą korzystanie z urządzenia. Urządzenie nie jest zabawką dla dzieci. Czyszczenie i konserwacja nie mogą być wykonywane przez dzieci bez nadzoru. Urządzenie może być zasilane wyłącznie przy pomocy zasilacza dołączonego przez producenta. Urządzenie może być wyłącznie zasilane prądem o niskim napięciu odpowiadającym oznaczeniom na urządzeniu. Zasilacz należy odłączyć od gniazda przed rozpoczęciem czyszczenia lub konserwacji urządzenia. Jeśli ładowarka lub jej przewód zasilający uległy uszkodzeniu, ładowarka musi być wymieniona lub naprawiona przez producenta, przedstawiciela centrum serwisowego lub osoby o odpowiednich kwalifikacjach. Używaj ładowarki tylko do ładowania akumulatora SL-2000 (2000 mAh Li-ion). Nie używaj jej do ładowania innych akumulatorów, zwłaszcza tych nieprzeznaczonych do ponownego ładowania. Podczas ładowania produkt umieść w dobrze wentylowanym miejscu.

HOFFEN —NIE RYZYKUJ—

Urządzenie jest przeznaczone do wykorzystania w gospodarstwie domowym i nie nadaje się do sprzątanía powierzchni przemysłowych i znajdujących się na otwartej przestrzeni (tarasów, balkonów, etc.). Nie korzystaj z urządzenia w miejscach, w których zabrania się korzystania z urządzeń elektrycznych i gdy może to spowodować zakłócenia lub inne zagrożenia. Nie włączaj i nie używaj urządzenia w pobliżu materiałów łatwopalnych. Nie używaj urządzenia bez założonego filtra i pojemnika na śmieci. Nie zakrywaj otworów urządzenia - może to doprowadzić do jego przegrzania i uszkodzenia. Nie odkurzaj cząstek gorących lub żarzących się (popiół z kominka, pieca, papierosa, zapalniczki, etc.) - może to doprowadzić do uszkodzenia urządzenia, a nawet pożaru. Nie odkurzaj roślin, zwierząt, osób, a także garderoby podczas jej noszenia.

—OTOCZENIE—

Urządzenie przeznaczone jest do pracy w domu na płaskich powierzchniach pokrytych kafelkami, parkietem, panelami, linoleum, etc. i wewnątrz samochodów. Może też pracować na cienkiej wykładzinie i cienkich dywanach z bardzo krótkimi włóknami. Podczas korzystania z urządzenia zadbaj, aby na podłodze nie pozostawały przedmioty, które mogą zostać uszkodzone, stłuczone lub przewrócone. Pozbieraj większe przedmioty i śmieci, dzięki czemu poprawisz skuteczność sprzątanía i wydłużysz czas do opróżnienia pojemnika na zanieczyszczenia. Przewód zasilacza powinien być tak poprowadzony, aby nie miał styczności z obiektami, które generują wysoką temperaturę, nie powinien też być narażony na przygniecenie lub inne uszkodzenia. Przewód zasilający nie powinien przeszkadzać w poruszaniu się osób i zwierząt domowych, gdyż może to doprowadzić do potknięcia, przewrócenia lub urazów ciała.

—DROBNY PYŁ—

Zadbaj, by pył gipsowy, cement, mąka, toner do drukarek i kopiarek, tynk po wierceniu, puder i inne drobne pyły nie dostały się do urządzenia - mogą doprowadzić do zapchania filtra, uszkodzenia urządzenia, a nawet wybuchu.

—CHORUJĄCY NA SERCE I MAJĄCY WSZCZEPY BIOELEKTRYCZNE—

Podczas sprzątanía niektórych powierzchni na szczotkach zbierają się ładunki elektrostatyczne, które są bezpieczne dla osób zdrowych. Nie zalecamy korzystania z urządzenia osobom chorym na epilepsję, mających problemy z układem nerwowym i sercem, w tym używającym rozruszników serca i innych wszczepów bioelektrycznych.

HOFFEN –ZWIERZĘTA–

Urządzenie generuje różne dźwięki, które mogą niepokoić zwierzęta domowe. Jeśli domowe zwierzęta boją się tych odgłosów, postaraj się uruchamiać urządzenie w czasie, gdy pupile przebywają w innych pomieszczeniach lub są na spacerze. Nie można pozwalać, aby zwierzęta bawiły się urządzeniem, a także na nim siadały.

–WODA I INNE PŁYNY–

Nie należy narażać urządzenia na działania wody i innych płynów. Może to niekorzystnie wpłynąć na pracę i żywotność podzespołów elektronicznych. Należy unikać pracy w środowisku o dużej wilgotności – zaparowane kuchnie, łazienki, a także inne krople wody mogą spowodować pojawienie się wilgoci w urządzeniu, a to może doprowadzić do uszkodzenia urządzenia, a w skrajnych przypadkach porażenia prądem.

–PROFESJONALNY SERWIS–

Ten produkt może naprawiać wyłącznie wykwalifikowany serwis producenta lub autoryzowany punkt serwisowy. Naprawa urządzenia przez niewykwalifikowany serwis lub przez nieautoryzowany punkt serwisowy grozi uszkodzeniem urządzenia i utratą gwarancji. Producent nie ponosi odpowiedzialności za problemy spowodowane samodzielnymi modyfikacjami wykonanymi przez użytkownika.

–AKUMULATORY I AKCESORIA–

Unikaj wystawiania akumulatora na działanie bardzo niskich lub bardzo wysokich temperatur (poniżej 0°C / 32°F lub powyżej 40°C / 104°F). Ekstremalne temperatury mogą mieć wpływ na pojemność i żywotność akumulatora. Unikaj narażania akumulatora na kontakt z płynami i metalowymi przedmiotami, gdyż może to doprowadzić do całkowitego lub częściowego uszkodzenia akumulatora. Akumulatora używaj tylko zgodnie z jego przeznaczeniem. Nie niszczonego, nie uszkadzaj ani nie wrzucaj akumulatora do ognia – może to być niebezpieczne i spowodować pożar. Zużyty lub uszkodzony akumulator należy umieścić w specjalnym pojemniku. Przeładowanie akumulatora może powodować jego uszkodzenie - nie ładuj jednorazowo akumulatora dłużej niż 2 godziny (poza pierwszym ładowaniem). Nie wyjmuj, ani nie otwieraj akumulatora. Używaj akumulator zgodnie z instrukcją. Nieużywaną ładowarkę odłączaj od zasilania. W przypadku uszkodzenia przewodu ładowarki nie naprawiaj go, tylko wymień ładowarkę na nową. Używaj tylko oryginalnych akcesoriów producenta.

5. OBJAŚNIENIA SYMBOLI



Urządzenie oznaczone jest symbolem przekreślonego kontenera na śmieci, zgodnie z Dyrektywą Europejską 2012/19/WE o zużytych sprzęcie elektrycznym i elektronicznym (Waste Electrical and Electronic Equipment – WEEE). Produktów oznaczonych tym symbolem po upływie okresu użytkowania nie należy utylizować lub wyrzucać wraz z innymi odpadami z gospodarstwa domowego. Użytkownik ma obowiązek pozbywać się zużytego sprzętu elektrycznego i elektronicznego, dostarczając je do wyznaczonego punktu, w którym takie niebezpieczne odpady poddawane są procesowi recyklingu. Gromadzenie tego typu odpadów w wydzielonych miejscach oraz właściwy proces ich odzyskiwania przyczyniają się do ochrony zasobów naturalnych. Prawidłowy recykling zużytego sprzętu elektrycznego i elektronicznego ma korzystny wpływ na zdrowie i otoczenie człowieka. W celu uzyskania informacji na temat miejsca i sposobu bezpiecznego dla środowiska pozbycia się zużytego sprzętu elektrycznego i elektronicznego użytkownik powinien skontaktować się z odpowiednim organem władz lokalnych, z punktem zbiórki odpadów lub z punktem sprzedaży, w którym kupił sprzęt.







Zgodnie z dyrektywą 2013/56/UE o utylizacji akumulatora, produkt ten jest oznaczony symbolem przekreślonego kosza na śmieci. Symbol oznacza, że zastosowane w tym produkcie baterie lub akumulatory nie powinny być wyrzucane razem z normalnym odpadami z gospodarstw domowych, lecz traktowane zgodnie z dyrektywą i miejscowymi przepisami. Nie wolno wyrzucać akumulatorów razem z niesortowanymi odpadami komunalnymi. Użytkownicy akumulatora i akumulatorów muszą korzystać z dostępnej sieci odbioru tych elementów, która umożliwi ich zwrot, recykling oraz utylizację. Na terenie UE zbiórka i recykling akumulatora i akumulatorów podlega osobnym procedurom. Aby dowiedzieć się więcej o istniejących w okolicy procedurach recyklingu akumulatora i akumulatorów, należy skontaktować się z urzędem miasta, instytucją ds. gospodarki odpadami lub wysypiskiem.

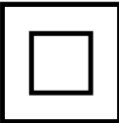

Znak umieszczony na wyrobie oznacza, że ten produkt jest zgodny z podstawowymi wymaganiami i pozostałymi postanowieniami Dyrektyw tzw. „Nowego podejścia” Unii Europejskiej.

HOFFEN

 Dotyczy zasilacza	Symbol oznaczający urządzenie II klasy ochronności z podwójną izolacją. Urządzenia tej klasy charakteryzują się wzmocnioną izolacją zapewniającą ochronę przed dotykiem bezpośrednim i pośrednim. Oprócz izolacji podstawowej stosuje się również izolację dodatkową.
	Opakowanie urządzenia można poddać recyklingowi zgodnie z lokalnymi przepisami.
 21 PAP	Symbol oznaczający tekturę płaską (materiał opakowania).
	Do użytku wewnątrz pomieszczeń.

6. ZAWARTOŚĆ ZESTAWU

Po rozpakowaniu należy sprawdzić, czy wszystkie wymienione elementy znajdują się w opakowaniu, a urządzenie działa poprawnie. W zestawie znajdują się:

1. Uchwyt
2. Baza
3. Silnik odkurzacza ręcznego
4. Pojemnik na śmieci
5. Filtr HEPA
6. Turboszczotka
7. Zasilacz
8. Pojemnik na wodę i detergent
9. Końcówki do odkurzacza ręcznego
10. Instrukcja obsługi + Karta gwarancyjna

 *Jeśli brakuje którejkolwiek z powyższych pozycji lub jest ona uszkodzona, skontaktuj się ze sprzedawcą.*

 *Radzimy zachować opakowanie na wypadek ewentualnej reklamacji. Przechowuj opakowanie z dala od zasięgu dzieci.*

HOFFEN



HOFFEN
7. BUDOWA

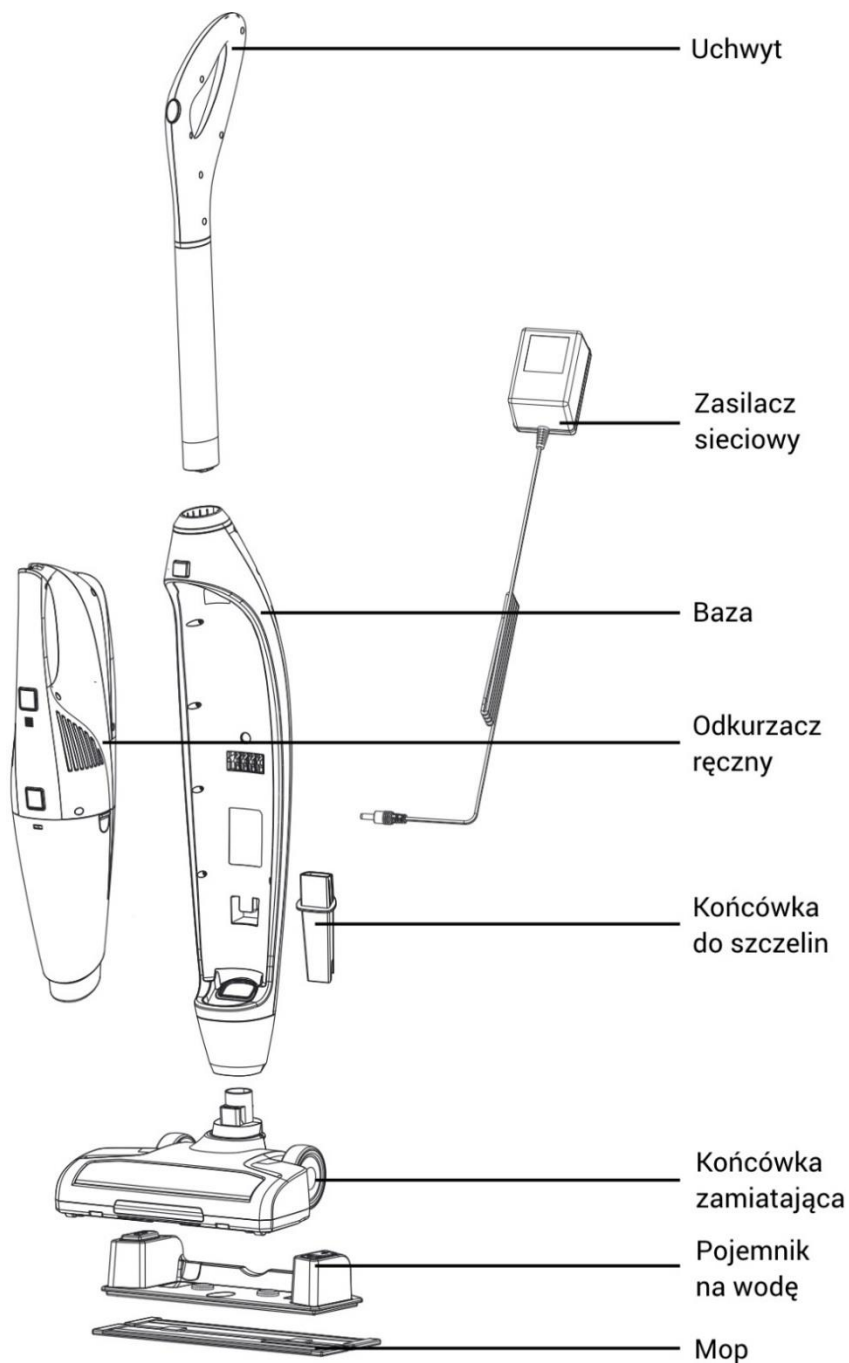

HOFFEN

8. UŻYTKOWANIE

MONTAŻ ELEMENTÓW URZĄDZENIA

Należy wyjąć z opakowania wszystkie elementy urządzenia.

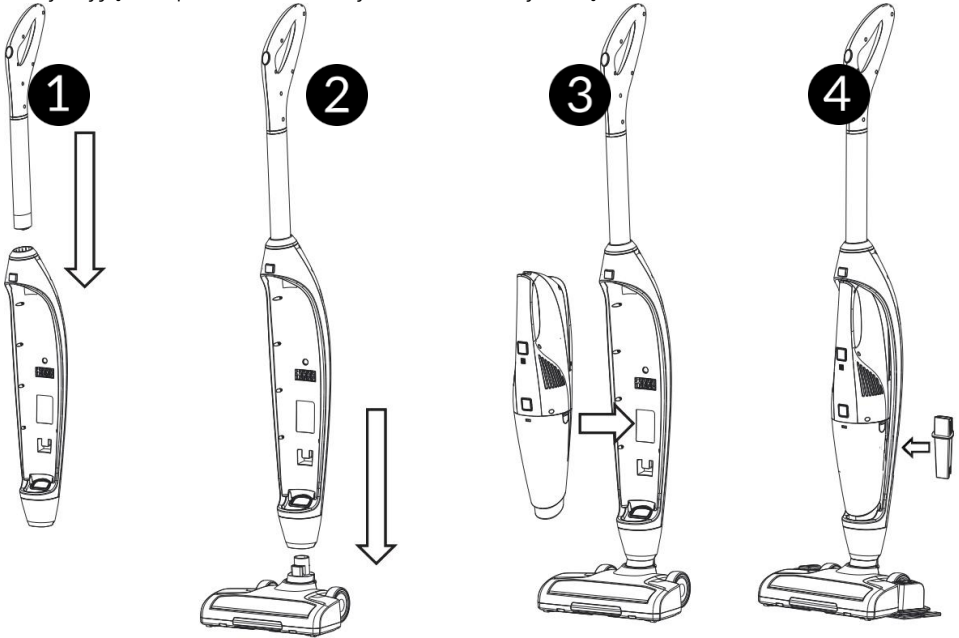

Sprawdź każdy z elementów, czy nie jest uszkodzony.



Wszystkie czynności wykonuj delikatnie, aby nie uszkodzić elementów.

1. Połącz rękojeść z bazą.
2. Połącz bazę z końcówką zmiatającą.
3. Połącz odkurzacz ręczny z bazą.
4. Przymocuj końcówkę do szczelin do bazy na jej tyle.

ŁADOWANIE AKUMULATORA



Przed przystąpieniem do obsługi ładowarki i ładowania akumulatora w urządzeniu zadбай o to, aby mieć suche ręce.

Jeśli niebieskie światło miga jeden raz na sekundę, oznacza to, że poziom naładowania akumulatora jest niski i należy go naładować.

HOFFEN

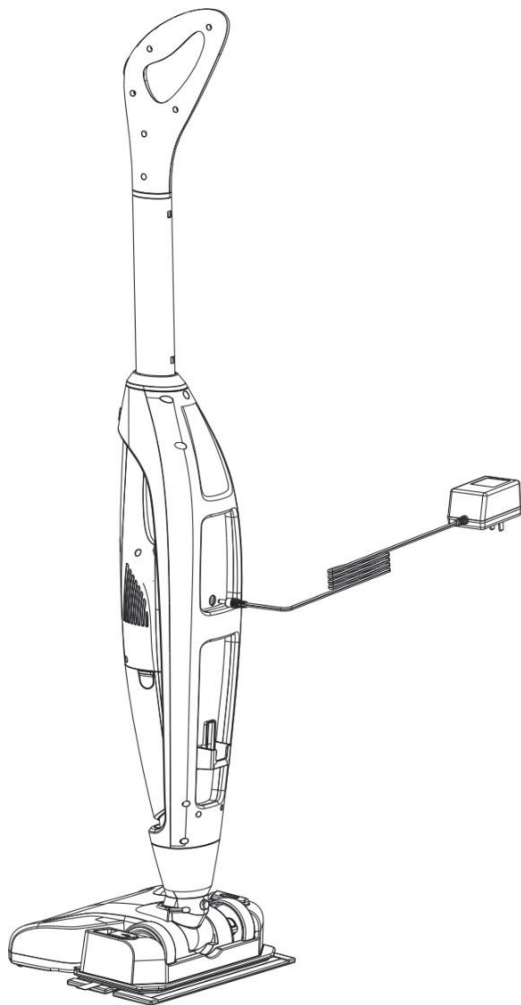

1. Naciśnij raz przełącznik na uchwycie, aby wyłączyć urządzenie.
2. Podłącz wtyczkę ładowarki do gniazdka sieciowego.
3. Podłącz drugi koniec ładowarki do otworu w korpusie bazy urządzenia, zgodnie z rysunkiem obok.
4. Niebieskie światło powinno migać z częstotliwością jeden raz na sekundę, co oznacza, że ładowanie jest prawidłowe.
5. Gdy niebieskie światło przestanie migać i zacznie świecić ciągle, będzie to oznaczało, że akumulator jest w pełni naładowany.
6. Odłącz ładowarkę od bazy i z gniazdka sieciowego, a następnie odłóż w bezpieczne miejsce.
7. Odkurzacz ręczny może być ładowany zarówno, gdy znajduje się w korpusie bazy ładującej lub gdy jest z niej wyjęty.



Uważaj, żeby woda nie dostała się do otworu zasilania.



Nie ładuj ani nie przechowuj urządzenia poniżej 0°C, lub powyżej 40°C, w przeciwnym razie wpłynie to na jakość i długość ładowania



Podczas ładowania temperatura akumulatora może wzrosnąć, jest to normalne zjawisko.



Pierwsze ładowanie powinno trwać około 8 godzin. Każde kolejne nie powinno zabierać więcej niż 2 godziny.



Aby uniknąć efektu pamięci rozładuj akumulator do minimalnej wartości i ładuj do pełna, ale nie dłużej niż 2 godziny za jednym razem.

HOFFEN

ODKURZANIE PRZY UŻYCIU BAZY I KOŃCÓWKI ZAMIATAJĄCEJ

Wykorzystując odkurzacz ręczny zamontowany w bazie połączonej z końcówką zmiatającą (turbo szczotką) można skutecznie odkurzać podłogi z twardych, jednolitych materiałów (kafelki, panele, parkiet, linoleum), ale też powierzchni pokrytych cienkimi wykładzinami i dywanami, których włókna są krótkie (poniżej 1 cm długości) i zwarte.

Pojedyncze wciśnięcie przycisku włączania powoduje uruchomienie urządzenia i oświetlenia.

Drugie przyciśnięcie uruchamia obrotową głowicę turbo szczotki. Trzecie użycie przycisku wyłącza zestaw.

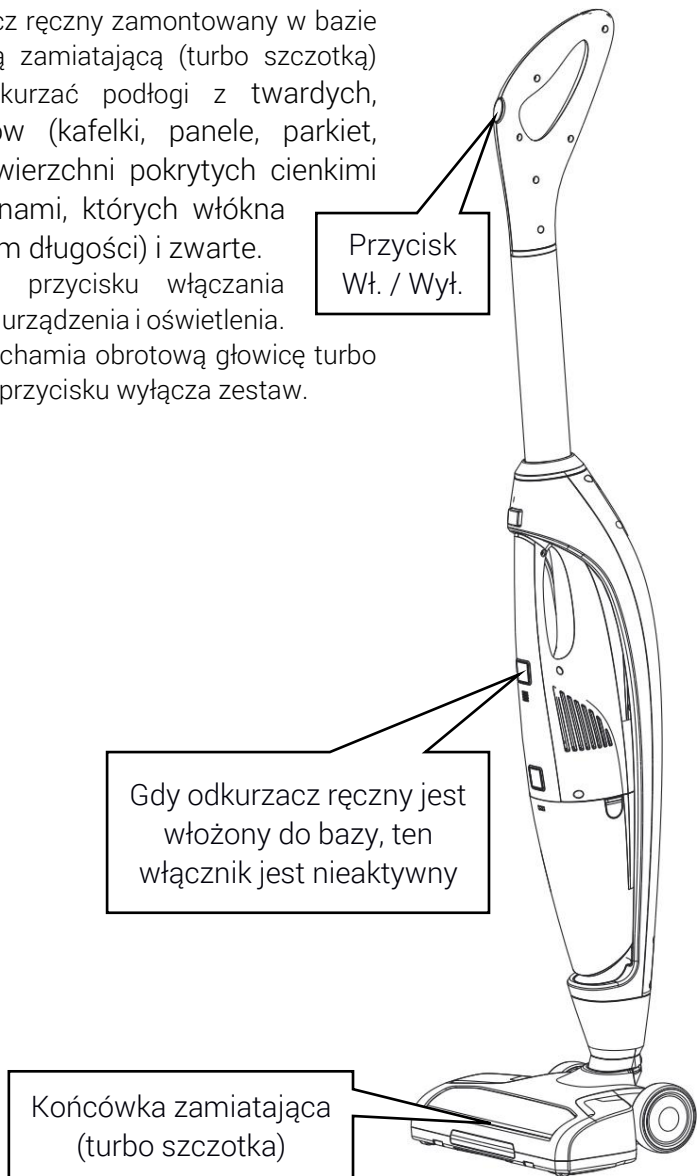

Przycisk
Wł. / Wył.

Gdy odkurzacz ręczny jest
włożony do bazy, ten
włącznik jest nieaktywny

Końcówka zmiatająca
(turbo szczotka)

HOFFEN

ODKURZANIE PRZY UŻYCIU ODKURZACZA RĘCZNEGO

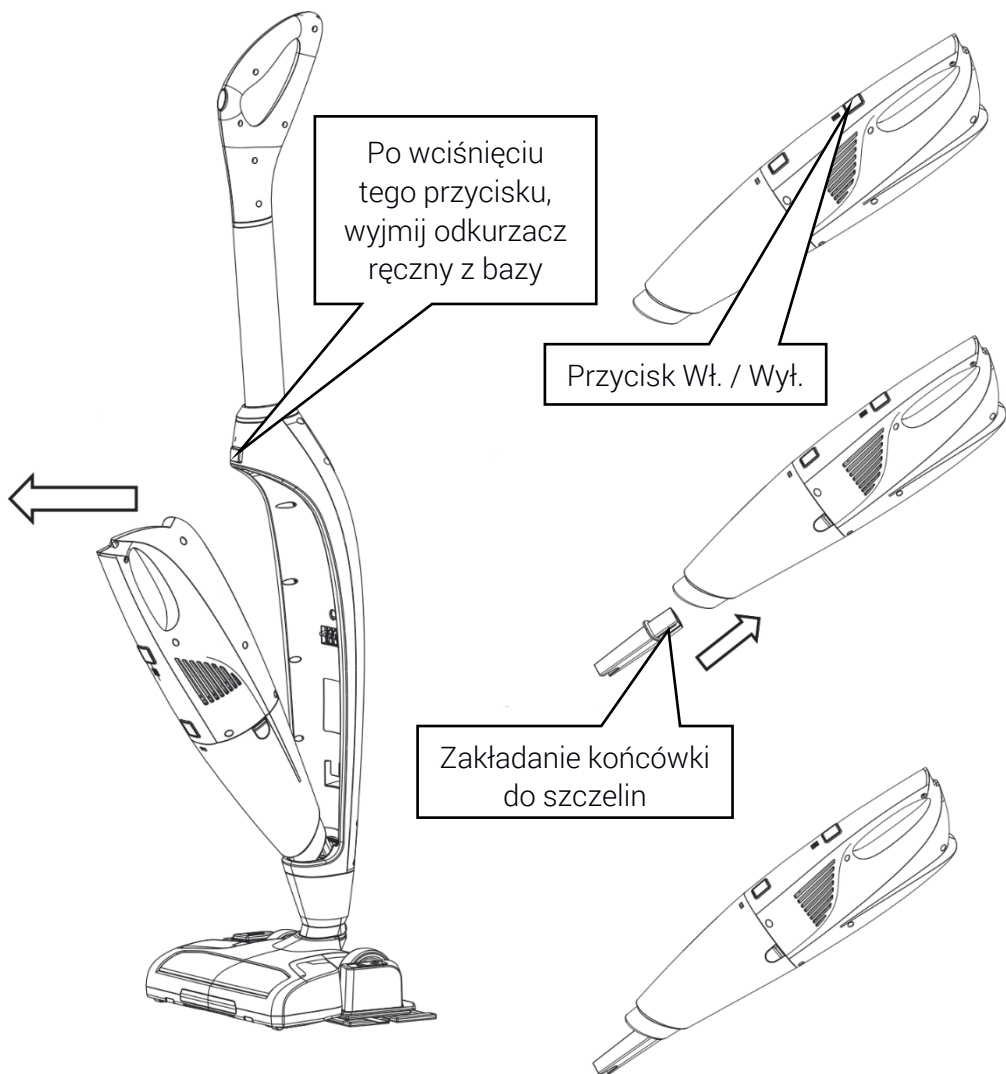

Odkurzacz ręczny odłączony od bazy może służyć do odkurzania wspomnianych we wcześniejszym akapicie powierzchni. Dzięki poręcznej konstrukcji można odkurzać zarówno powierzchnie poziome jak i pionowe. Korzystając z końcówek (szczelinowa – mała i duża, do zastół i mebli, do dywanów) można wykorzystać odkurzacz do sprzątanía innych miejsc, jak choćby wnętrza samochodu. Włączanie i wyłączenie odbywa się przyciskiem na obudowie odkurzacza ręcznego.

KORZYSTANIE Z MOPA

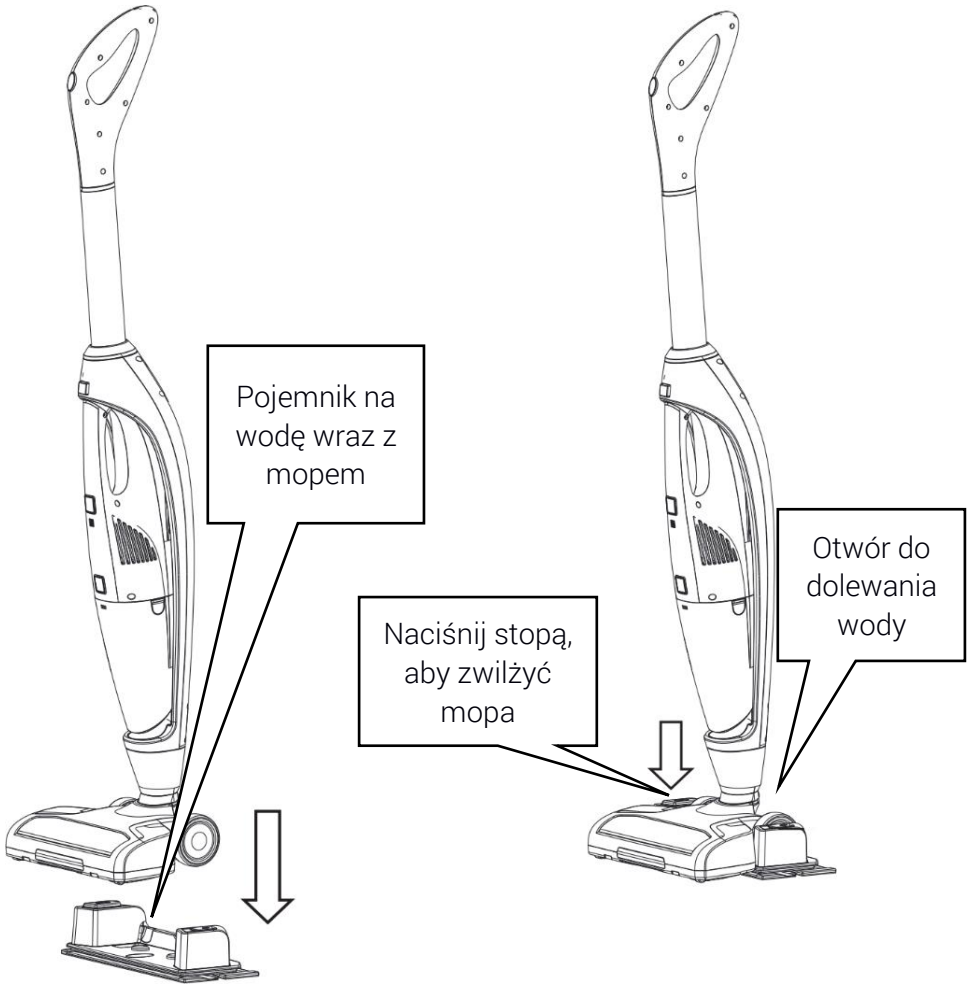

Po dołączeniu do bazy pojemnika na wodę oraz mopa można całość wykorzystać do zmywania podłóg pokrytych kafelkami, gresem, linoleum lub innymi płaskimi, gładkimi i nienasiąkającymi powierzchniami. Przycisk na pojemniku na wodę powoduje zwilżenie przymocowanego do spodniej części pojemnika mopa. Gdy zabraknie płynu, może go uzupełnić przez otwór zaznaczony na rysunku powyżej.

CZYSZCZENIE POJEMNIKA NA ŚMIECI I FILTRA

Gdy pojemnik na śmieci się zapełni, to trzeba go wyczyścić. Aby to zrobić wyłącz odkurzacz, jeśli jest włączony. Wyjmij odkurzacz ręczny z bazy tak, jak opisano to na stronie 13 niniejszej instrukcji obsługi. Następnie postępuj zgodnie z opisami oraz informacjami z poniższego rysunku.

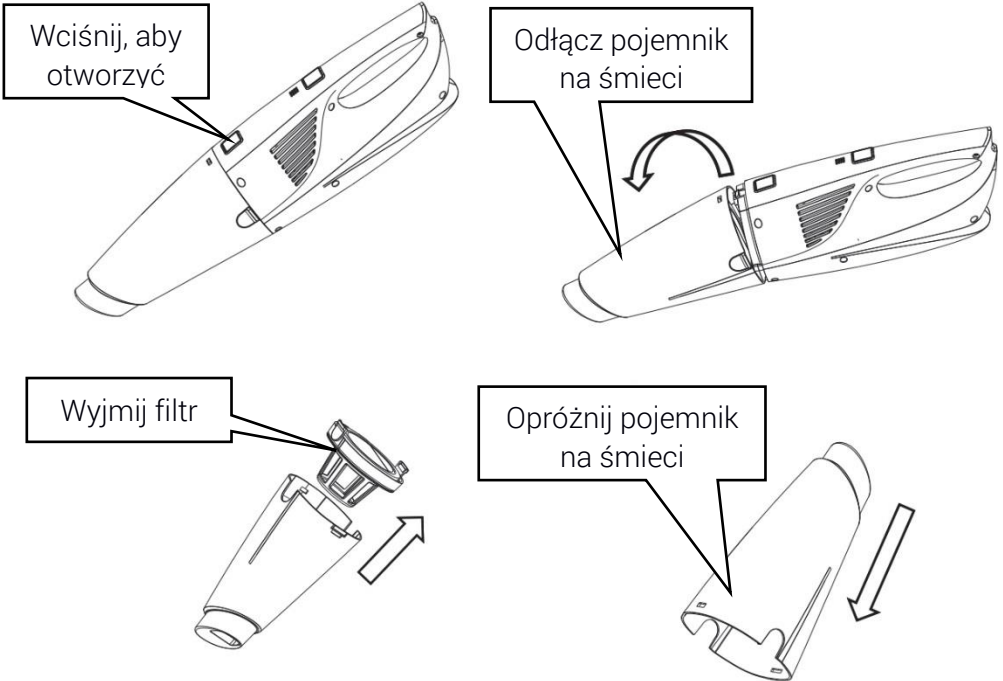

Przyciskiem na obudowie spowodujesz rozłączenie uchwytu z silnikiem i akumulatorem od pojemnika na śmieci. Odłącz pojemnik na śmieci. Delikatnie wyjmij z niego filtr. Opróżnij pojemnik. Aby dokładniej go wyczyścić możesz użyć miękkiej suchej ściereczki lub ręcznika papierowego. Jeśli pojemnik jest mocno zabrudzony, to możesz go wypłukać pod bieżącą wodą mającą temperaturę pokojową. W przypadku silnych zabrudzeń możliwe jest wykorzystanie łagodnych detergentów, np. nieskoncentrowanych płynów do mycia naczyń. Następnie dokładnie wysusz ręcznikiem papierowym lub pozostaw do wyschnięcia w przewiewnym miejscu.



HOFFEN

Aby wyczyścić filtr (zakładając, że został wyjęty tak, jak opisano i zilustrowano wcześniej) należy delikatnie rozłożyć go na części składowe, tak jak na rysunku obok.

Każdy z elementów nadaje się do mycia pod letnią, bieżącą wodą. W przypadku silnych zabrudzeń możliwe jest wykorzystanie łagodnych detergentów, np. nieskoncentrowanych płynów do mycia naczyń.

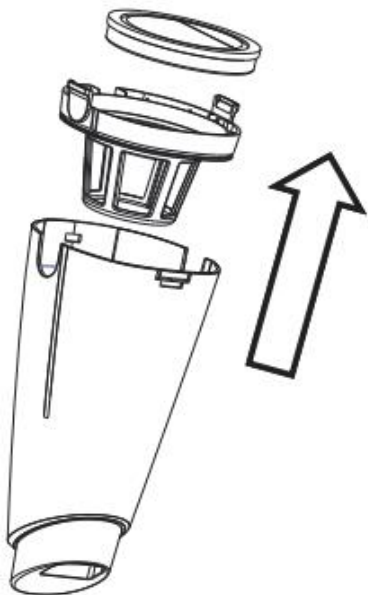
Następnie dokładnie wysusz ręcznikiem papierowym, miękką, suchą ściereczką lub pozostaw do wyschnięcia w przewiewnym miejscu.



-  Nie myj pojemnika na kurz i elementów filtra w zmywarce, ani nie używaj żadnych płynów, które mogą je uszkodzić.
-  Jeśli elementy były myte, to przed założeniem filtrów i włożeniem go do robota, wysusz je dokładnie.
-  Nie narażaj elementów odkurzacza na działanie wysokich temperatur, gdyż mogą one ulec odkształceniu i zniszczeniu.

Po wyczyszczeniu i ewentualnym wysuszeniu zmontuj wszystko w odwrotnej kolejności – skompletuj i złoż elementy filtra, włóż filtr do pojemnika na śmieci i podłącz pojemnik do obudowy z silnikiem i akumulatorem.

-  Nie używaj odkurzacza bez prawidłowo zmontowanych i zainstalowanych filtra i pojemnika na śmieci.

CZYSZCZENIE KOŃCÓWKI ZAMIATAJĄCEJ I SZCZOTKI

Gdy szczotka i kółka w końcówce zmiatającej ulegną zabrudzeniu (włosy, nitki, włókna, lepkie substancje), to należy je wyczyścić.

-  Aby zapewnić maksymalną wydajność sprzątania, zadbaj o regularne czyszczenie szczotki z przyczepiających się do niej zanieczyszczeń.

Aby to zrobić wyłącz urządzenie. Jeśli końcówka zmiatająca jest przymocowana do bazy odczep ją delikatnie.

HOFFEN

Jeśli pojemnik na wodę jest zamontowany zdemontuj go delikatnie. Odwrócić końcówkę zmiatającą tak, aby mieć swobodny dostęp do jej spodniej części.



Zwróć uwagę na podłoże, na którym kładziesz urządzenie, odwracając je. Chodzi o to, aby nie porysować jego górnej powierzchni. Połóż go na miękkim podłożu – może to być dywan, ręcznik, etc.

Szczotkę można próbować wyczyścić bez demontowania jej z końcówki zmiatającej. Jeśli jednak zabrudzenia nie dają się łatwo usunąć, należy zdemontować szczotkę otwierając obudowę szczotki tak, jak pokazano na rysunku poniżej i opisano w dalszej części instrukcji obsługi.

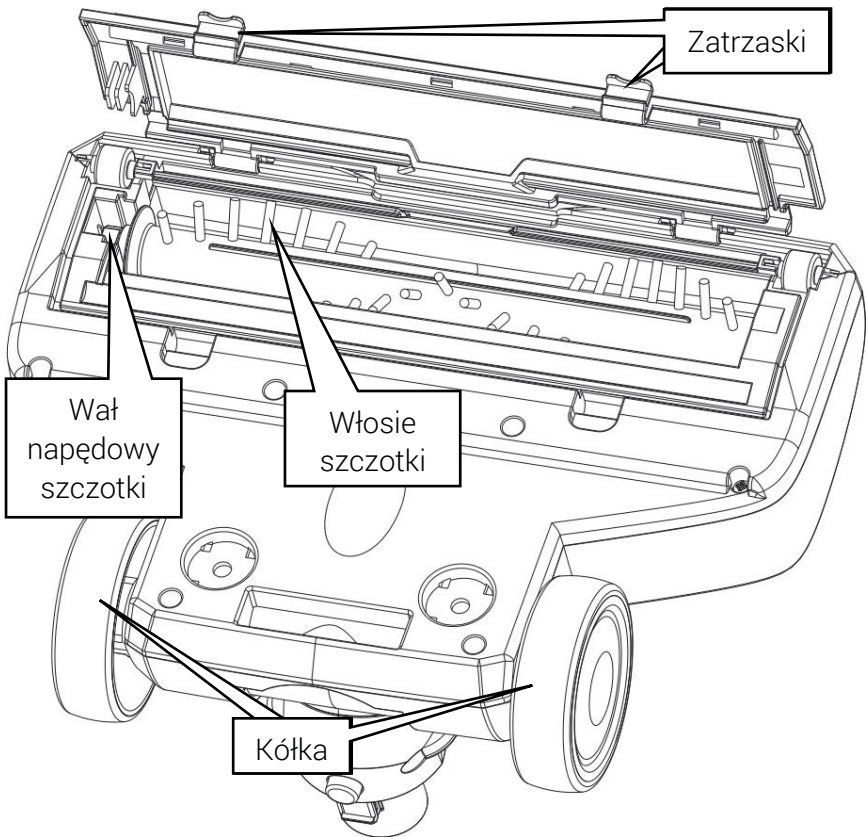

Po delikatnym naciśnięciu zatrzasków otwórz pokrywę zabezpieczającą szczotkę i wyjmij ją delikatnie trzymając za włosie lub za wał napędowy szczotki.

Oczyść delikatnie szczotkę ze zgromadzonego na niej brudu. Zdejmij włókna lub włosy i umyj, jeśli to konieczne, wykorzystując ściereczki lekko zwilżone wodą z delikatnym detergentem (płyn do mycia naczyń będzie odpowiedni). Wysusz ręcznikiem papierowym lub suchą, miękką ściereczką.

HOFFEN

Po wyczyszczeniu i ewentualnym umyciu oraz wysuszeniu szczotki zamontuj ją wykonując opisane wcześniej czynności demontażu w odwrotnej kolejności. Podczas jej montażu zwróć uwagę na kształt jej końców tak, aby pasowały do elementów końcówki zamiatającej.

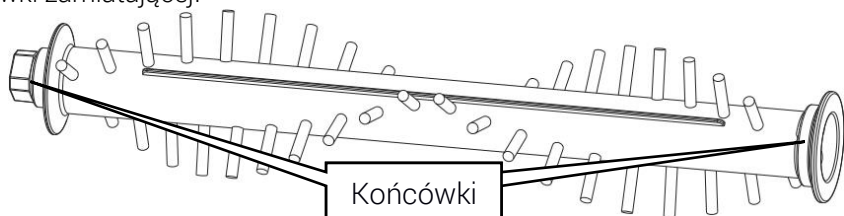

Wyczyść kółka i ich osie z włókien lub włosów oraz przetrzyj ich powierzchnie jezdne wilgotną ściereczką, a następnie osusz je ręcznikiem papierowym lub suchą miękką ściereczką. Po wyczyszczeniu lub wymianie szczotki i/lub kółek odwróć końcówkę zamiatającą do pozycji roboczej i przymocuj do bazy tak, jak opisano to w części „Montaż elementów urządzenia”.

CZYSZCZENIE MOPA Z MIKROFIBRY

Gdy mop (nakładki z mikrofibry – 100% poliestru) się zabrudzą należy odczepić je od rzepów na nakładce myjącej i wyprać w pralce w 30°C i z dodatkiem delikatnego detergentu. Nie zalecamy stosowanie płynów zmiękczących i zapachowych.

10. PROBLEMY

W razie jakichkolwiek problemów z urządzeniem warto zapoznać się z poniższymi poradami.

Urządzenia nie można włączyć.	Sprawdź, czy akumulator jest naładowany. Sprawdź, czy zasilacz poprawnie ładuje akumulator urządzenia.
Pomimo podłączenia do zasilacza akumulator urządzenia nie ładuje się.	Sprawdź poprawność podłączenia zasilacza do sieci elektrycznej i wtyczki do urządzenia. Sprawdź, czy ładowarka lub przewód łączący ją z urządzeniem, albo gniazdo w nim nie są uszkodzone. Sprawdź, czy gniazdko elektryczne nie jest uszkodzone – wybierz inne.
Uruchomione urządzenie nie zasysa śmieci.	Sprawdź, czy w pojemniku na śmieci nie jest ich zbyt wiele lub czy nie została zassana folia lub inny materiał blokujący przepływ powietrza. Sprawdź, czy odkurzacz ręczny jest prawidłowo zamontowany w bazie. Sprawdź, czy filtr nie jest zbyt brudny. Sprawdź, czy nic nie blokuje otworu zasysającego.

HOFFEN

	Sprawdź, czy szczotka nie jest zbyt zabrudzona lub zablokowana. Sprawdź, czy szczotka nie jest uszkodzona.
Urządzenie pracuje głośniejsz niż zwykle.	Sprawdź, czy coś nie blokuje otworu zasysającego. Sprawdź, czy w szczotkę nie wkręciły się włosy lub inne włókna. Sprawdź, czy pojemnik na śmieci nie jest pełen. Sprawdź, czy filtry przeciwpyłowe są poprawnie zamocowane.
Jeśli nie udało się zaradzić problemowi, to skontaktuj się z serwisem producenta.	

11. PRZECHOWYWANIE I TRANSPORT

PRZECHOWYWANIE URZĄDZENIA

Jeśli nie będziesz korzystać z urządzenia przez dłuższy czas, to po jego wyłączeniu przyciskiem zasilania, wyczyszczeniu pojemnika na śmieci i ostygnięciu przechowuj je w suchym pomieszczeniu z dala od źródeł ciepła i wilgoci. Najlepiej, gdy urządzenie umieścisz w oryginalnym opakowaniu, z daleka od dostępu dzieci i zwierząt domowych.

TRANSPORT URZĄDZENIA

Zalecany jest transport urządzenia w oryginalnym opakowaniu. Podczas transportu nie należy narażać urządzenia na nadmierne wibracje i wstrząsy. Podczas obsługi przenosić urządzenie jedynie po jego wyłączeniu, trzymając obiema rękami za uchwyty i/lub bazę. Nie narażaj urządzenia na wysokie temperatury i wilgoć.

12. GWARANCJA I SERWIS

Produkt ma 2 lata gwarancji, z wyjątkiem akumulatora, na który obowiązuje 6 miesięcy gwarancji, licząc od daty sprzedaży produktu. W przypadku usterki produkt należy zwrócić do sklepu, w którym został zakupiony, pamiętając o konieczności okazania dowodu zakupu. Produkt powinien być kompletny i w oryginalnym opakowaniu.

13. DEKLARACJA ZGODNOŚCI Z NORMAMI EUROPEJSKIMI

 Niniejszym myPhone Sp. z o.o. oświadcza, że ten produkt jest zgodny z podstawowymi wymaganiami i pozostałymi postanowieniami Dyrektywy tzw. „Nowego podejścia” Unii Europejskiej.

14. PRODUCENT

mPTech Sp. z o.o.
ul. Nowogrodzka 31
00-511 Warszawa
Polska

Infolinia: (+48 71) 71 77 400
www.myphone.pl

Wyprodukowano w Chinach
Numer partii: 201904